

ПРОТОЧНИЙ
ГАЗОВИЙ ВОДОНАГРІВАЧ



ІНСТРУКЦІЯ З ЕКСПЛУАТАЦІЇ

модель
JSD12-6DH4
JSD20-10DH4

Дякуємо вам за придбання водонагрівача.
Перед встановленням та експлуатацією, будь ласка,
уважно прочитайте цю інструкцію та збережіть її
задля подальшого використання.

Графічне зображення вище призначено лише для довідки.
За стандарт приймається зовнішній вигляд
фактичного продукту.

CE
0063



ЗМІСТ / ПРИМІТКИ

ЗМІСТ

Зміст / примітки.....	2
Важливі примітки.....	2
Інформація про виробника.....	2
Відомості про постачання.....	2
Умови щодо гарантії якості.....	2
Транспортування та зберігання.....	2
Професійні установники / користувачі.....	3
Примітки для професійних установників.....	3
Примітки для користувачів.....	3
Застереження щодо водонагрівача.....	3
Ремонт та обслуговування.....	3
Інструкції.....	4
Позначення.....	4
У разі запаху газу.....	4
Запобіжні заходи щодо пожежі.....	4
Запобіжні заходи при токсикації.....	4
Усунення пошкоджень.....	4
Інструкція з експлуатації.....	5
Інструкція з монтажу.....	6
Модель водонагрівача B11BS.....	6
Порядок установки.....	6
Інструкція з монтажу.....	7
Установка водонагрівача.....	7
Установка випускної труби.....	7
Пробний запуск/технічне обслуговування.....	8
Пробний запуск.....	8
Важливі примітки щодо ремонту та технічного обслуговування.....	8
Усунення несправностей.....	8
Технічні характеристики.....	9
Таблиця реєстрації технічного обслуговування.....	11

Важливі примітки

Будь ласка, зверніть увагу на заходи безпеки та застереження, а також зміст інструкції з монтажу. Перед установкою уважно прочитайте інструкцію з монтажу. Встановлення та пробний запуск повинні проводити професійні установники. Незаконне встановлення та неналежний ремонт можуть спричинити травми людей та навіть смерть. Перед початком пробного запуску прочитайте інструкцію з технічного обслуговування. Нагрівач можна встановлювати лише в приміщенні з хорошою вентиляцією. Гарантія якості може застосовуватися лише якщо пробний запуск було виконано професійними спеціалістами.

Інформація про виробника

Нагрівач відповідає вимогам стандарту CE та відповідає наступним директивам:

- 90/396/EWG; Про наближення законодавства держав-членів стосовно установок для спалення газоподібного палива.
- 89/336/EWG; Директиви щодо електромагнітної сумісності.
- EN 26; водонагрівачі в сантехніці, обладнані атмосферним газовим пальником з природним газом у якості палива.
- EN 50165; неелектронні електричні апарати для домашнього використання та інших подібних цілей.
- EN 55014; електромагнітна сумісність. Вимоги до електромагнітних приладів, електронних інструментів та інших подібних приладів.
- EN 61000-3; Електромагнітна сумісність (СЕМ)
- EN 60335-1; неелектронні опалювальні прилади для домашнього використання та інші подібні способи використання.

Відомості про постачання

- 1 x газовий водонагрівач
- 1 x інструкція з монтажу
- 4 x болти і розширювач труб
- 2 x муфтовий шланг і вкладиш

Умови щодо гарантії якості

- Всі права на гарантію якості можуть бути реалізовані лише в країні, де відбувається придбання нагрівача.
- Для отримання додаткової інформації про гарантію якості, будь ласка, зв'яжіться з призначеним агентом або імпортером.

Транспортування та зберігання

Щоб зберегти нагрівачі від будь-яких можливих пошкоджень, нагрівачі повинні транспортуватися у належній упаковці. Допустимі температури для транспортування та зберігання становлять від -50°C до +70°C.

ПРОФЕСІЙНІ УСТАНОВНИКИ / КОРИСТУВАЧІ

Примітки для професійних установників







- Інструкція з експлуатації та монтажу є абсолютно необхідною частиною нагрівача і надається разом із нагрівачем. Будь ласка, прочитайте документи, щоб гарантувати, що ви зрозуміли всі дані для встановлення, експлуатації та безпечного обслуговування.
 - Всі певні налаштування та перевірка нагрівача повинні бути забезпечені документами, що передбачають печатку компанії та підпис установника.
 - Нагрівач можна встановити лише на стіну кімнати без морозів.
 - Установка може бути виконана лише кваліфікованим персоналом згідно інструкції та додаткових документів, які надані виробником. Слід звернути увагу на відповідні приписи та норми, а також додаткові місцеві правила.
 - Професійний спеціаліст - це особа, яка має технічні знання, що стосуються технологій опалення та постачання питної води.
 - Нагрівач можна вводити в експлуатацію лише у відповідних умовах.
 - Налаштування та перевірка якості газу, а також енергоефективність нагрівача повинні здійснюватися кваліфікованими професійними установниками.
 - Що стосується встановлення користувачем, то зазначені налаштування слід робити лише в межах розділу Інструкція з експлуатації?
 - Під час робіт нагрівач повинен бути ретельно захищений від бруду та інших забруднень.
 - Нагрівач підходить лише для нагріву води у домашніх умовах, і його слід підключити до домашньої водопровідної системи, що відповідає технічним вимогам нагрівача.
 - Нагрівач можна встановлювати лише для очікуваної роботи, яку заявлено виробником.
 - Залишайте пакувальні матеріали (картон, цвяхи, болти, пластикову форму та інші подібні матеріали) у місцях, недоступних для дітей.
 - Усім технічним обслуговуванням та ремонтом можуть керувати лише уповноважені фахівці.
 - За необхідності відключіть джерело живлення перед початком очищення та технічного обслуговування.
 - Ні печатки, ні штампи не можуть втратити юридичну силу.
 - Якщо це необхідно для відключення, будь-ласка, перевірьте усі відповідні з'єднання (електроенергію, гідравлічну потужність, подачу газу, випускну трубу) та переконайтеся, що всі вони від'єднанні. Нагрівач та його компоненти повинні оброблятися відповідно до місцевих приписів.
- Виробник не несе відповідальності за будь-яку шкоду, спричинену неправильною установкою або використанням або порушенням відповідних приписів. Також не пропонується гарантія якості

Примітки для користувачів

- Інструкція з монтажу та обслуговування повинна бути ретельно дотримана. Якщо ви замінюєте нагрівач, надайте цю інструкцію його наступному власнику. Для обслуговування, будь ласка, передайте цю інструкцію професійному технічному спеціалісту для ознайомлення.
 - Технічне обслуговування, електромонтаж та перевірка повинні здійснюватися професійними спеціалістами.
 - У разі несправності, будь ласка, відключіть джерело живлення\нагрівач негайно та зателефонуйте його установнику. Усунення несправностей приватним спеціалістом не дозволяється.
 - Ні печатки, ні штампи не можуть втратити юридичну силу.
 - Неправильне поводження або маніпуляції можуть спричинити нещасні випадки.
 - Не торкайтеся гарячих частин нагрівача, таких як всі трубки та випускна труба. Будь-який контакт з гарячими частинами може спричинити опік. Діти та неспеціалісти повинні триматися подалі від нагрівача під час його роботи.
 - У разі тривалого невикористання нагрівача, закрийте кран і вийміть батареї. При необхідності відключіть джерело живлення нагрівача.
 - Будь-які витікання з нагрівача, які можна виявити, можуть бути спричинені несправністю деталей або неналежною установкою. Будь ласка, зв'яжіться з його установником.
 - Для регулярної роботи нагрівача не закривайте впускні отвори на дверях і стіні.
 - Заборонено встановлювати нагрівач у паровому середовищі та середовищі, яке забруднене жирами, наприклад, місце з вогнищем.
 - Заборонено встановлювати нагрівач в місцях, де є бризки води, таких як ванна кімната та інше вологе середовище.
 - На водонагрівачі не має бути ніяких предметів.
 - Експлуатація нагрівача дітьми або неспеціалістами не дозволяється, як і неправильна експлуатація.
 - Відсутність блокування або перешкод на вході в нагрівач.
- ### Застереження щодо водонагрівача
- Для очищення нагрівача можна використовувати чисту та мокру тканину. Продукти, що розчиняються, заборонені для чистки нагрівача! Очищайте випускну трубу лише в холодному стані!
- ### Ремонт та обслуговування
- Ремонт та технічне обслуговування нагрівача слід проводити принаймні один раз на рік. Рекомендується забезпечити ремонт і технічне обслуговування після періоду нагрівання.
 - Весь ремонт та технічне обслуговування повинні виконуватись уповноваженими фахівцями.

ІНСТРУКЦІЇ

Позначення

-  вказує на небезпеку можливої аварії, неправильного налагодження або можливої установки.
-  вказує на особливу небезпеку, особливо для небезпеки в стані електричного з'єднання.
-  вказує на нагрівання частин, де будь-який дотик може спричинити травми;
-  позначає особливі середовища;
-  вказує на те, що додаються відповідні документи для ознайомлення або інформації;
-  вказує на перерву установки або роботи;
-  Вказує на додаткову інформацію для установника або користувача.

У разі запаху газу

- негайно відключіть нагрівач.
- Закрийте газовий кран.
- Відкрийте всі вікна та двері.
- Забороняється будь-яке запалення вогню, займання або пуск електричного світла. Також не виконуйте жодна операція запуску, яка б породила іскріння.
- Повідомте про це установника або газопостачальну компанію.





Запобіжні заходи щодо пожежі

- Під час роботи не наближайтесь до легкозаймистих та горючих матеріалів або інших подібних матеріалів.

Запобіжні заходи при токсикації

- Експлуатація повинна проводитися відповідно до вказівок, що додаються до документів та інструкцій для уповноважених спеціалістів-установників, щоб уникнути нещасних випадків токсикації, які можуть спричинити смерть.
- Нагрівач можна експлуатувати лише після оснащення випускною трубою. Випускную трубу повинні встановлювати професійні спеціалісти.
- Тільки для природного газу: зміна кольору полум'я від блакитного до жовтого вказує на те, що інший газ і повітря змішуються з природним газом. Будь ласка, негайно зв'яжіться з його установником.

Усунення пошкоджень

-  Будь-яке недотримання наведених нижче вказівок може становити небезпеку для смерті!
-  Будь-які спроби ремонту приватним спеціалістом заборонені за будь-яких умов.
-  Жодна операція з несправним нагрівачем не може бути проведена за будь-яких умов.
-  Будь ласка, використовуйте виключно оригінальні запасні частини. В іншому випадку виробник не несе відповідальності за гарантію якості.

Модифікація та оновлення

Після будь-якої конструктивної модифікації слід проводити консультації з професійними спеціалістами. Конструктивні модифікації стосуються модифікації об'єму приміщення, встановлення вікон або закриття вікон та монтажу механічного обладнання для вентиляції (димовідвідник та, наприклад, витяжка повітря у мийній). Конструктивні модифікації витяжного обладнання стосуються змін температури навколишнього середовища та вологості, спричинених встановленням сауни та басейну у приміщенні з газовим обладнанням.

ІНСТРУКЦІЯ З ЕКСПЛУАТАЦІЇ

Примітки для професійних установників

Запалювання

Нагрівач буде запалюватися автоматично, коли ви вмикаєте водопровідний кран. Якщо після запалювання полум'я не запалюється, закрийте кран і знову відкрийте його через 10 хвилин.

Тримайте очі подалі від вікна індикатора полум'я на мінімальній безпечній відстані 300 мм під час займання

Примітка: Якщо нагрівач не працює тривалий час, повітря може потрапити в газову систему. У такому випадку, будь ласка, повторіть описані вище процедури запалювання декілька разів.

Регулювання тяги

Ручку регулювання газу можна використовувати для регулювання обсягу циркуляції газу. Ця операція дозволяє регулювати об'єм циркуляції газу та температуру гарячої води:

Регулювання температури води

Ручку регулювання температури можна використовувати для регулювання об'єму циркуляції води. Ця операція може змінити температуру гарячої води. Якщо ви хочете підвищити температуру гарячої води, поверніть регулятор температури води за годинниковою стрілкою. Якщо ви хочете знизити температуру гарячої води, поверніть регулятор температури води проти годинникової стрілки.

 Тримайте герметичний клапан на вході холодної води повністю відкритим. Не зменшуйте циркуляцію води за допомогою закриття клапана.

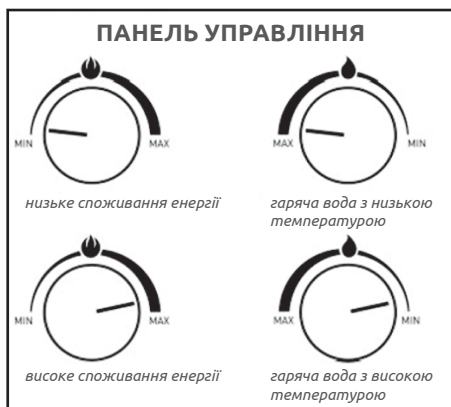

Заходи проти замерзання та виведення з експлуатації

Якщо ви не використовуєте нагрівач протягом тривалого періоду, законсервуйте нагрівач наступними способами:

- Закрийте вимикач газу.
- Вийміть батареї з батарейного відсіку.
- Закрийте ущільнювальний клапан на вході холодної води.
- Налаштуйте терморегулятор на найнижчу температуру.
- Увімкніть перемикач гарячої води.
- Відкрийте порожній кран, щоб випустити воду, що знаходиться всередині
- Закрийте порожній кран

Несправність полум'я під час роботи нагрівача

Коли полум'я гасне під час роботи, нагрівач активує захисний термостат. У цьому випадку подача газу буде автоматично відключена. Тільки після того, як нагрівач охолоне, він може займатися ще раз:

- Зберігайте достатню вентиляцію випускного отвору.
- Охолодіть нагрівач.
- Закрийте водопровідний кран і відкрийте його знову.

Якщо нагрівач не запускається, зверніться до загальної таблиці несправностей у розділі усунення несправностей. Якщо проблема все ще залишається, зв'яжіться з установником для вирішення проблеми.

Функція анти-блокування

Газові водонагрівачі мають анти-блокувальну функцію всередині випускної системи. У випадку, якщо випускний канал буде заблокований, термостат на димовому колекторі перекриватиме газ газового водонагрівача для забезпечення безпеки.

Якщо газовий водонагрівач випадково відключається, переконайтеся, що випускний канал заблокований, і залиште його в такому стані. Після цього ви можете знову використовувати газовий водонагрівач. За умови, що ви не могли ним користуватися раніше.

Будь ласка, зв'яжіться з сервісною службою післяпродажного обслуговування або з професійним обслуговуванням. Термостат призначений для безпеки. Не знімайте його і не спричиняйте коротке замикання.

Коли термостат на колекторі випускних газів не може працювати належним чином і потребує заміни. Просимо використовувати той самий пристрій тієї ж моделі, що надається виробником. Перевірте, чи може пристрій нормально працювати після заміни, перезапустивши газовий водонагрівач.

Термостат призначений для безпеки. Не знімайте його і не спричиняйте коротке замикання.

ІНСТРУКЦІЯ З МОНТАЖУ

Модель водонагрівача B11BS

Нагрівач оснащений захисним терморегулятором. Якщо випускний отвір не повністю відкритий, спрацює термостат. Після закриття газового крану нагрівач знову запуститься після того, як він охолоне.

- ⚠ Робота монітора випускних газів вимкнена або виведена з експлуатації.
- ⚠ Робота монітора випускних газів може завдати шкоди здоров'ю або навіть смерті.
- ⚠ Цей нагрівач можна встановити лише в приміщенні з хорошою вентиляцією.

Установка

- Нагрівач можна встановити лише всередині кімнати.
- Нагрівач не встановлюється у місцях де мороз.
- Тримайте нагрівач у приміщенні з хорошою вентиляцією.
- На нагрівач не можна розмішувати кабелі та електроприлади.
- Тримайте нагрівач подалі від джерел тепла, такого як вогнище.
- Будь ласка, виконуйте очищення та обслуговування нагрівача відповідно до певних вимог інтервалу часу.
- Будь ласка, дотримуйтесь певної відстані між вентиляційною трубою та стелею кімнати або іншими декоративними предметами.
- Горючі матеріали забороняється розмішувати на відстані менше 500мм від нагрівача. За потреби встановіть зовнішній ізоляційний шар.
- Нагрівач повинен бути встановлений на вертикальній стіні правильним вертикальним способом.
- Максимальний тиск, для якого розроблений прилад, враховуючи навіть наслідки пересичення води, тиск води в приладі не повинен перевищувати цього значення.
- Витрати повітря навколо газового водонагрівача повинні бути наступними.

Порядок установки

- Підтвердьте положення при свердлінні відповідно до схеми монтажу або схеми установки в таблиці технічних характеристик.
- Відкрийте закриту кришку нагрівача і витягніть кнопку керування.
- Відкрутіть закріплені болти в нижній частині корпусу, а потім зніміть корпус.
- Закріпіть нагрівач.
- Зніміть пластикові кришки, що використовуються для з'єднання нагрівача.
- Встановіть коннектори.
- Встановіть корпус, а потім замініть кнопку керування.

Мінімальна відстань / вентиляція

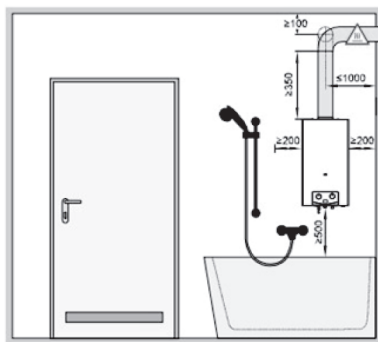

- ⚠ Будь ласка, зверніть увагу на спеціальні правила монтажу, які вимагає місцева країна.

Модель	Категорія газу	Споживання повітря (м ³ /г)
JSD12-6DH4	I3B/P (30)	18
	I3+(28-30/37)	
JSD20-10DH4	I2H, I2E	12
	I3B/P (30)	29
	I3+(28-30/37)	19

Установка водонагрівача

- ⚠ Робота з установки може виконуватися лише уповноваженими фахівцями.
- ⚠ Будь ласка, зверніть увагу на спеціальні вимоги щодо установки, зроблені місцевою країною
- ⚠ Будь ласка, зверніть увагу на відповідні правила щодо поєднання тиску газу та типів газу на паспортній табличці нагрівача.
- ⚠ Перед підключенням газової труби та водопроводу до нагрівача, будь ласка, зверніть увагу на очищення цих труб для видалення домішок та інших забруднювачів.

Установка випускної труби

- На трубі подачі газу повинен бути встановлений ущільнювальний клапан G1/2, як показано на малюнку.
- При необхідності встановіть редуктор на трубі подачі газу (лише для подачі бутану)

Монтаж водопроводу

- На трубі холодної води повинен бути встановлений ущільнювальний клапан, як показано на наступному малюнку.
- Виробник рекомендує встановити редуктор на трубі холодної води.
- У разі гофрованих труб мінімальний радіус вигину повинен становити 20мм.
- Приєднайте ущільнювальний клапан до приєднаної труби холодної води.
- Приєднайте ущільнювальний клапан до вводу холодної води нагрівача.
- Приєднайте вихід гарячої води нагрівача до труби гарячої води.

Монтаж випускної труби

- ⚠ Нагрівач повинен бути обладнаний випускною трубою або димоходом. Будь ласка, зверніть увагу на конкретні правила монтажу, які вимагає місцева країна.
- Тільки після закінчення монтажу випускної труби нагрівач можна пустити в експлуатацію. Будь ласка, зверніть увагу на вимоги до технічних характеристик.
- Деталі випускної труби повинні бути обладнані твердою газовою лійкою з водонепроникністю.
- Випускную трубу не можна орієнтувати на стелю.
- Повітрязбірник слід вводити в простір установки в місці біля землі.

МОНТАЖ ВОДОПРОВОДУ ТА ГАЗОПРОВОДУ

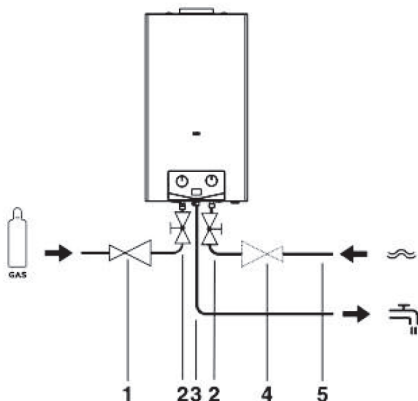

- | | |
|-------------------------|--|
| 1 Редуктор | 5 Ввід холодної води |
| 2 Ущільнювальний клапан | 6 Вихідна труба з герметичною установкою (додатково) |
| 3 Вихід гарячої води | |
| 4 Редуктор (додатковий) | |

ВИПУСКНА ТРУБА

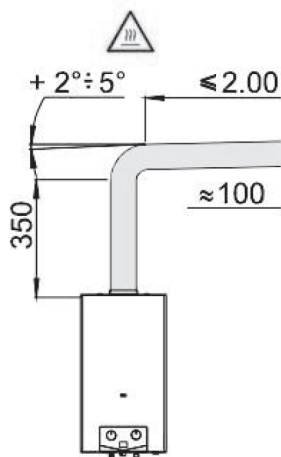

ПРОБНИЙ ЗАПУСК / ТЕХНІЧНЕ ОБСЛУГОВУВАННЯ

Пробний запуск

Пробний запуск повинен проводитись уповноваженими фахівцями.

Перевірте наступне:

- Чи нагрівач підключений та встановлений відповідно до специфікацій, наданих виробником?
- Чи відповідають показники панелі живлення нагрівача фактичним умовам монтажу?
- Чи правильно встановлені повітрязабірник і випускна труба?
- Чи відповідає нагрівач відповідним вимогам щодо вентиляції? Канал повітрязабірника все ще не герметичний?

Пробний запуск

- Відкрийте батарейний відсік і вставте дві батарейки (LR20, 1, 5B).
- Увімкніть кран з гарячою водою і почекайте, поки потече вода, а потім вимкніть.
- Увімкніть газовий вимикач.
- Поверніть випрямляч енергії на максимальну енергію.
- Увімкніть кран з гарячою водою.
- Перевірте струм полум'я
- Перевірте пробний запуск сопла відповідно до таблиці сопел.
- Будь ласка, дайте інструкції користувачам щодо експлуатації та роботи нагрівача.

Важливі примітки щодо ремонту та технічного обслуговування

Весь ремонт та технічне обслуговування повинні виконуватись уповноваженими технічними спеціалістами. Технічне обслуговування водонагрівача повинно виконуватись принаймні раз на рік. Рекомендується проводити технічне обслуговування після періоду роботи нагрівача. Технічне обслуговування та ремонт повинні вестись на обліку. Перед очищенням, технічним обслуговуванням та ремонтом, вийміть батарейки з водонагрівача та вимкніть газовий вимикач. Для технічного обслуговування можна використовувати лише оригінальні запасні частини. Якщо запасні частини, що використовуються для технічного обслуговування, не є оригінальними, виробник не бере на себе жодної гарантії якості. З'єднувальні деталі повинні бути новими.

Відкриття корпусу

Перед технічним обслуговуванням та ремонтом відкрийте корпус.

- Відкрутіть два болти на корпусі (в нижній частині/задній частині корпусу).
- Вийміть кнопку керування.
- Обережно зніміть накладку з нижньої частини корпусу: потягніть її вгору, а потім зніміть рухом на себе.

Проведення наступних робіт з технічного обслуговування та ремонту:

- Перевірте, чи випускна система в ідеальному стані?
- Зніміть пальник і закрийте подачу газу, якщо водонагрівач не працює. Будь ласка, почистіть пальник та газову форсунку щіткою та пілососом.
- Очистіть теплообмінник щіткою та пілососом.
- Знову встановіть пальник.
- Перевірте, чи не порушені електрод запалювання та контролер? У разі пошкодження, будь ласка, замініть їх новими.
- Перевірте, чи відстань між електродом запалювання та поверхнею палива є достатньою. Ця відстань повинна бути від 3мм до 5мм.
- Перевірте, чи займання, спрацьовування та відключення нагрівача в ідеальному стані.
- Перевірте, чи нормальні газове підключення та тиск сопла при номінальному навантаженні.
- Перевірте водонепроникність та газонепроникність.
- Перевірте, чи нормально працює захисний пристрій.
- Перевірте, чи всі показники експлуатації в нормальному стані.
- Перевірте, чи немає витоку газу з мильним розчином на газовому з'єднанні.
- Встановіть корпус і очистіть його мокрою ганчіркою та мильною водою

Технічне обслуговування та ремонт бутанової установки



Якщо для підключення газу використовується шланг, будь-ласка, замінійте його новим шлангом раз на рік.

УСУНЕННЯ НЕСПРАВНОСТЕЙ

Немає полум'я	Різні типи газів у якості палива	Відкрийте газовий клапан. Для з'єднання з використанням бутану: перевірте газовий балон, якщо потрібно, замініть його новим
	Повітря в подачі газу	Закрийте та відкрийте розподільник кільця разів
	Разряджена батарейка або розміщена у неправильному напрямку	Будь ласка, перевірте полярність батарейки, якщо потрібно, замініть новими
	Немає гарячої води	Відкрийте розподільник гарячої води
Низька температура води Під час роботи водонагрівача полум'я гасне	Газовий кран не повністю відкритий Випускна система заблокована	Відкрийте газовий кран повністю Перевірте, чи вільно працює випускна труба
	Коли тиск води занадто низький, випрямляч тиску води буде відключений від водонагрівача	Зменшіть трохи енергію та перевірте стан з'єднання води



У разі будь-якої несправності, будь ласка, зв'яжіться з відповідним відділом технічної служби або установником!

ТЕХНІЧНІ ХАРАКТЕРИСТИКИ

Модель		JSD12-6DH4				JSD20-10DH4				
CE-Pin		0063CR7751				0063CR7674				
Тип приладу		B11BS		B11BS		B11BS		B11BS		
Запалення		Батарея		Батарея		Батарея		Батарея		
Номінальна напруга		В, постійного струму		3		3		3		
Газ										
Категорія газу		I _{3B/P} (30)	I _{3+(28-30/37)}		I _{2H, I_{2E}}	I _{3B/P} (30)	I _{3+(28-30/37)}		I _{2H, I_{2E}}	
Тип газу		G30	G30	G31	G20	G30	G30	G31	G20	
Тиск газу		мбар	29	28-30	37	20	29	28-30	37	20
Живлення										
Номінальна теплова потужність (Q)		кВт	12		12	20		20		
Номінальний корисний результат		кВт	10,2		10,4	17,2		17		
Мінімальне теплопостачання		кВт	6,8		4,7	9,5		11,7		
Мінімальний корисний результат		кВт	6		4,1	8,5		10		
Ефективність використання джерел енергії			85%		86%	86%		85%		
Тиск подачі води										
Макс. тиск води		бар	10		10	10		10		
Мін. тиск води		бар	0,5		0,5	0,5		0,5		
Макс. витрата води (2 бар)		л/хв	6		6	10,3		10,3		
Мін. витрата води (2 бар)		л/хв	2,3		2,3	5,2		5,2		
Підключення										
Підключення газу		дюйм	1/2"		1/2"	1/2"		1/2"		
Підключення холодної води		дюйм	1/2"		1/2"	1/2"		1/2"		
Підключення гарячої води		дюйм	1/2"		1/2"	1/2"		1/2"		
Діаметр труби для димових газів		мм	Ø100		Ø100	Ø110		Ø110		
Максимальна температура випускної труби Q Ні **			140			150				
Довжина труби для димових газів										
Макс. горизонтальна труба димових газів		м	3		3	3		3		
Макс. вертикальна труба димових газів		м	0,9		0,9	0,9		0,9		
Розміри нетто / вага нетто										
Розміри		мм	493x320x146		493x320x146	590x330x195		590x330x195		
Вага		кг	6		6	9,3		9,3		
Загальні розміри / вага нетто										
Розміри		мм	590x370x200		590x370x200	685x400x270		685x400x270		
Вага		кг	7,1		7,1	11,4		11,4		

Таблиця тиску в соплах



Сопла						
Діаметр сопел		мм	Ø 0,7	Ø 1,10	Ø 0,71	Ø 1,14
Кількість сопел		шт.	6	6	10	10

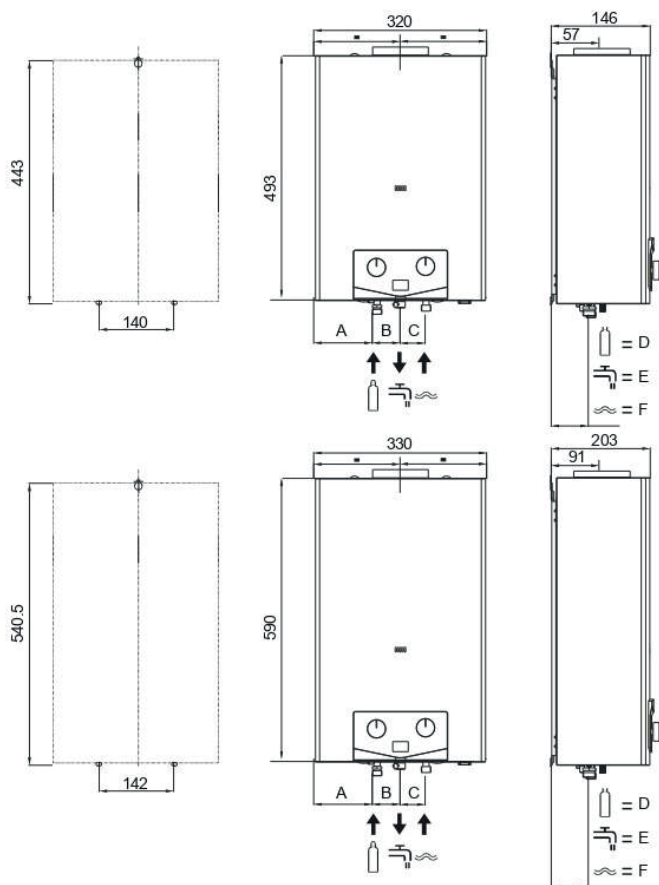

Переобладнання або переоснащення на інші типи газу не дозволяється!

РОЗМІРИ ТА ТЕХНІЧНІ ХАРАКТЕРИСТИКИ



	JSD12-6DH4	JSD20-10DH4
A	106.5	112
B	53.5	53
C	53	48
 D	45.6	67
 E	34.5	53
 F	42	71

Продукт може бути змінений без попередження.
Зберігайте, будь ласка, цю інструкцію з експлуатації.

Wuhu Midea Kitchen & Bath Appliance Mfg. Co., Ltd.

Виробник: Вуху Мідеа Кітчен енд Бат Аппліансес
Мануфакчурінг Ко., Лтд.
МД Індастрі Сіті, Ванчунь Роад, Іст Ареа Веда, Вуху,
пров. Аньхой, Китай.

Компанія імпортер:
ТОВ "Перша Українська Дистрибуція", Україна,
м. Харків, вул. Автогенна, 10
тел.: 057 717 5 777

www.mideaukraine.com
0 800 501 690